

Alles  
**FLÜSSIG**  
oder  
**WAS ?**

**Panther**  
BATTERIEN



## GEL POWER FÜR ANTRIEB & BELEUCHTUNG.

Die Panther **Geltech** Batterie-Serie mit ihrer innovativen Plattentechnologie ist ideal für den mobilen Einsatz beim Camping, Bootssport oder auch in der Notstrom-Versorgung. Vor allem die Betriebssicherheit und Zyklentfestigkeit verleiht unseren Versorgungsbatterien ein Höchstmaß an Sicherheit und Funktionalität.

## EINSATZ

- E-Rollstühle, Golf-Caddies
- Hebebühnen, Boote
- Notstrom, Alarmanlagen
- Freizeit und Camping
- Wohnmobile, Caravan
- Sportfahrzeuge etc.

## VORTEILE

- neueste GEL Technologie
- moderne Glasvliesstechnik
- zuverlässig und langlebig
- Elektroden in Blei-Kalzium-Legierung
- sehr zyklentfest dank spezieller Bleigitter
- hohe Entladekapazität
- äußerst geringe Selbstentladung
- extrem gasungsarm
- keine flüssige Säure
- absolut wartungsfrei
- keine Schutzmaßnahmen erforderlich
- einbaufertig und startbereit



PREMIUM CLASS  
AKKUMULATOR

**GEL** geschlossene  
wartungsfreie  
Batterie  
Technologie

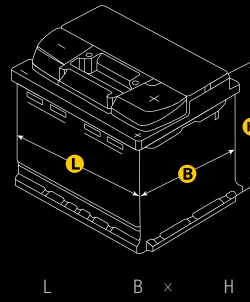

ARTIKELNUMMER	KURZBEZEICHNUNG	SPANNUNG   VOLT	KAPAZITÄT C20   AH	KAPAZITÄT C100   AHEN	L	B x H	SCHALTUNG	ANSCHLUSSPOLE	BODENLEISTE	GEWICHT   KG	STÜCK JE PALETTE
GB.12070	GEL12-70	12	62	80	278	175 190	0	1	B13	19.3	42
GB.12085	GEL12-85	12	70	85	353	175 190	0	1	B13	23.5	48
GB.12140	GEL12-140	12	125	140	513	189 223	3	1	B00	40.0	24
GB.12170	GEL12-170	12	150	170	513	223 225	3	1	B00	50.0	18
GB.12230	GEL12-230	12	210	230	514	274 242	3	1	B00	67.0	18

in mm

Schaltung 0

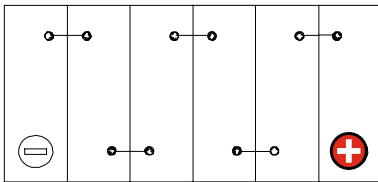

Schaltung 3

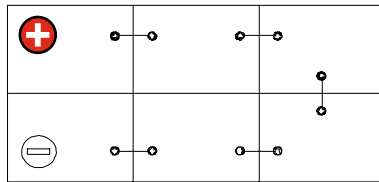

Anschlusspole 1

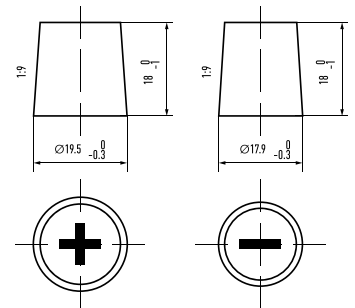

Bodenleiste B00

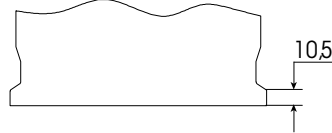

Bodenleiste B13

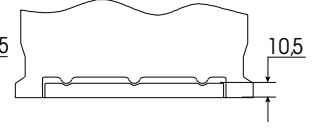
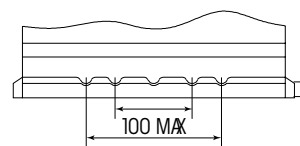

## EINSATZ

- E-Rollstühle, Golf-Caddies
- Hebebühnen, Boote
- Notstrom, Alarmanlagen
- Freizeit und Camping
- Wohnmobile, Caravan
- Sportfahrzeuge
- Car-Audio etc.

